

Varenummer: 6160403525080
Beskrivelse: Taperbøsning 3525 boring $\varnothing 80$ mm

Mål

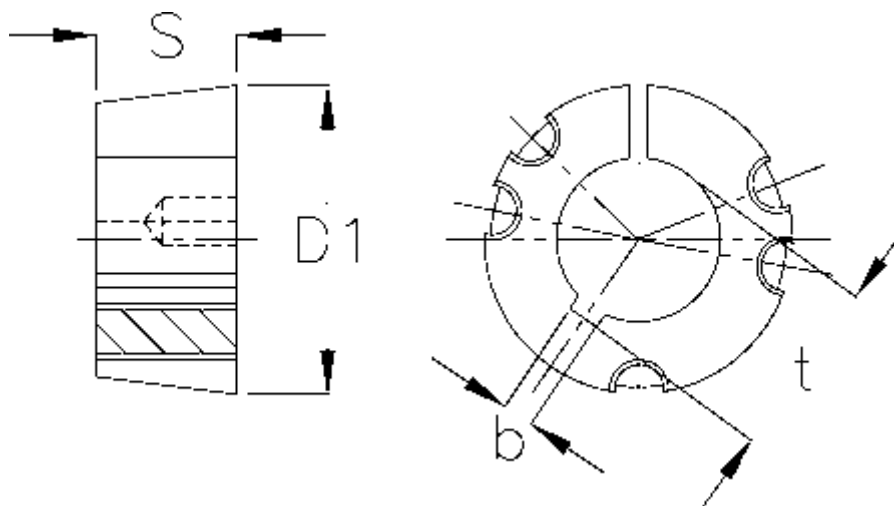

b	= 22
Boring	= 80
Bøsningstype	= 3525
D1	= 127
Overførsel moment	= 5060
S	= 64,9
Skruestørrelse	= 1/2 x 1 1/2"
t	= 85.4